

RUFENACHT AG

Automation & Feeding Solutions

Kompetenz in Automatisierungstechnik und 3D-Druck

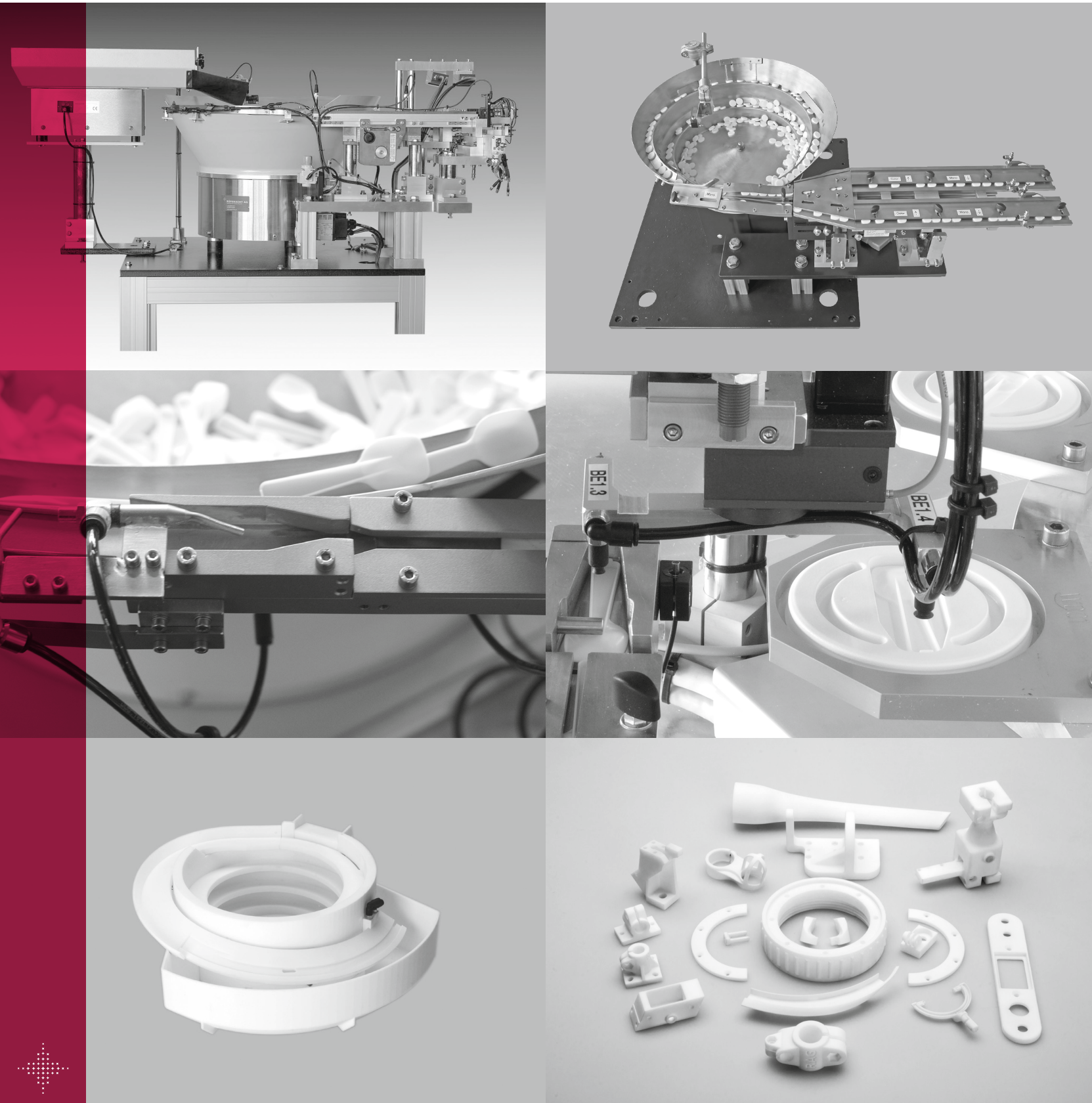

Innovatives KMU mit Tradition

Michael Kaufmann steht an der Spitze der Rufenacht AG. Als Geschäftsführer der dritten Generation vertritt er vor allem Werte wie Ehrlichkeit, Offenheit und Vertrauen, verbunden mit Tradition und Innovation – denn so entsteht Mehrwert. Welches Erfolgsgeheimnis hinter der Firma steckt, verrät er im Interview.



Michael Kaufmann
Geschäftsführer

Was zeichnet die Rufenacht AG aus?

Mit unserer über 60-jährigen Erfahrung am Markt kann sich der Kunde darauf verlassen, dass für jedes Anliegen eine passende Lösung gefunden wird und wir dabei bleiben, bis alles funktioniert – gerade auch, wenn es kompliziert wird. Wir übernehmen selbst die schwierigsten Aufgaben und gelangen geradlinig, mit kurzen Entscheidungswegen ans Ziel. So etwas ist nur in einem ideenreichen und agilen Familienunternehmen möglich.

Worauf sind wir besonders stolz?

Auf all die zahlreichen verschiedenartigen Projekte, die wir erfolgreich realisieren konnten sowie auf unsere herausragende Zuverlässigkeit und Qualität. Ausserdem freuen wir uns über die zahlreichen positiven Feedbacks von unseren Kunden, die mit unseren Anlagen und Bauteilen sehr zufrieden sind.

In welchen Bereichen sind wir aussergewöhnlich gut?

Insbesondere bei schwierigen und heiklen Zuführteilen kommt unser enormes Know-how und unsere Kompetenz zum Tragen. Es gibt immer eine Möglichkeit und wir finden sie.

Wie sehen wir unsere Rolle in Zukunft?

Kundenservice und kompromisslos zuverlässig arbeitende Systeme werden immer wichtiger. Zudem wünscht der Kunde möglichst flexible Systeme, die einfach umzurüsten sind.

Das bedeutet für uns, stets auf dem neusten Stand der Technik zu sein und die Kunden bei auftretenden Störungen umgehend zu unterstützen.

Gibt es spannende Ideen, Änderungen, Ziele?

Mit unseren innovativen Starbowl-Zuführtöpfen und Bauteilen aus dem 3D-Drucker sind wir am Puls der Zeit und verfolgen diesen Bereich mit Enthusiasmus weiter.

Welche Rolle spielen die Mitarbeiter?

Jeder Mitarbeiter trägt mit seiner Persönlichkeit, seinem Wissen und seinen Fähigkeiten zum Erfolg der Rüfenacht AG bei. Wir haben viele treue Mitarbeiter, welche schon Jahrzehnte bei uns arbeiten, entsprechend gross ist unsere Erfahrung, die den Kunden zugutekommt. Mir persönlich ist es wichtig, dass sich die Mitarbeiter mit ihren individuellen Stärken in einer Kultur des Vertrauens und der gegenseitigen Wertschätzung einbringen und entfalten können.

So gehen wir mit Herausforderungen um:

Wir sind der Überzeugung, dass es immer eine Lösung gibt. Herausforderungen sind immer auch verborgene Chancen, die es zu entdecken gilt. Im Prototypenbau erleben wir täglich neue Situationen und Fragestellungen, die wir gemeinsam meistern.

Für mich ist es wichtig:

Dass wir ein kompetenter, verlässlicher und kooperativer Partner sind und mit unserem Handeln einen nachhaltigen Mehrwert für unsere Kunden schaffen.



Automatisch auf den Punkt gebracht

Schweizer Qualität und Präzision für das Herzstück Ihrer Automationsanlage – Die Teilezuführungen der Rufenacht AG bieten höchste Verfügbarkeit und Prozesssicherheit.

Wir gehen flexibel auf Ihre individuellen Wünsche ein und sorgen mit unserem grossen Know-how dafür, dass Ihre Produktion effizient, zuverlässig und kostengünstig funktioniert.

Zuführtechnik

- Fördersysteme
- Wendelförderer
- Fördertöpfe
- Linearförderer
- Förderbänder
- Kamerasysteme
- Vibrationsbunker
- Bandbunker
- Steilförderer
- Aufbauzubehör
- Steuergeräte
- Handling

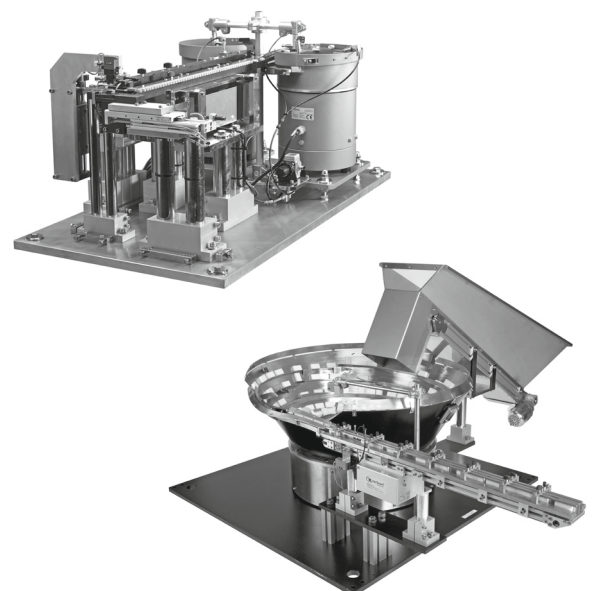

**Automatisieren bedeutet,
Durchlaufzeiten reduzieren
und Zuverlässigkeit steigern.**

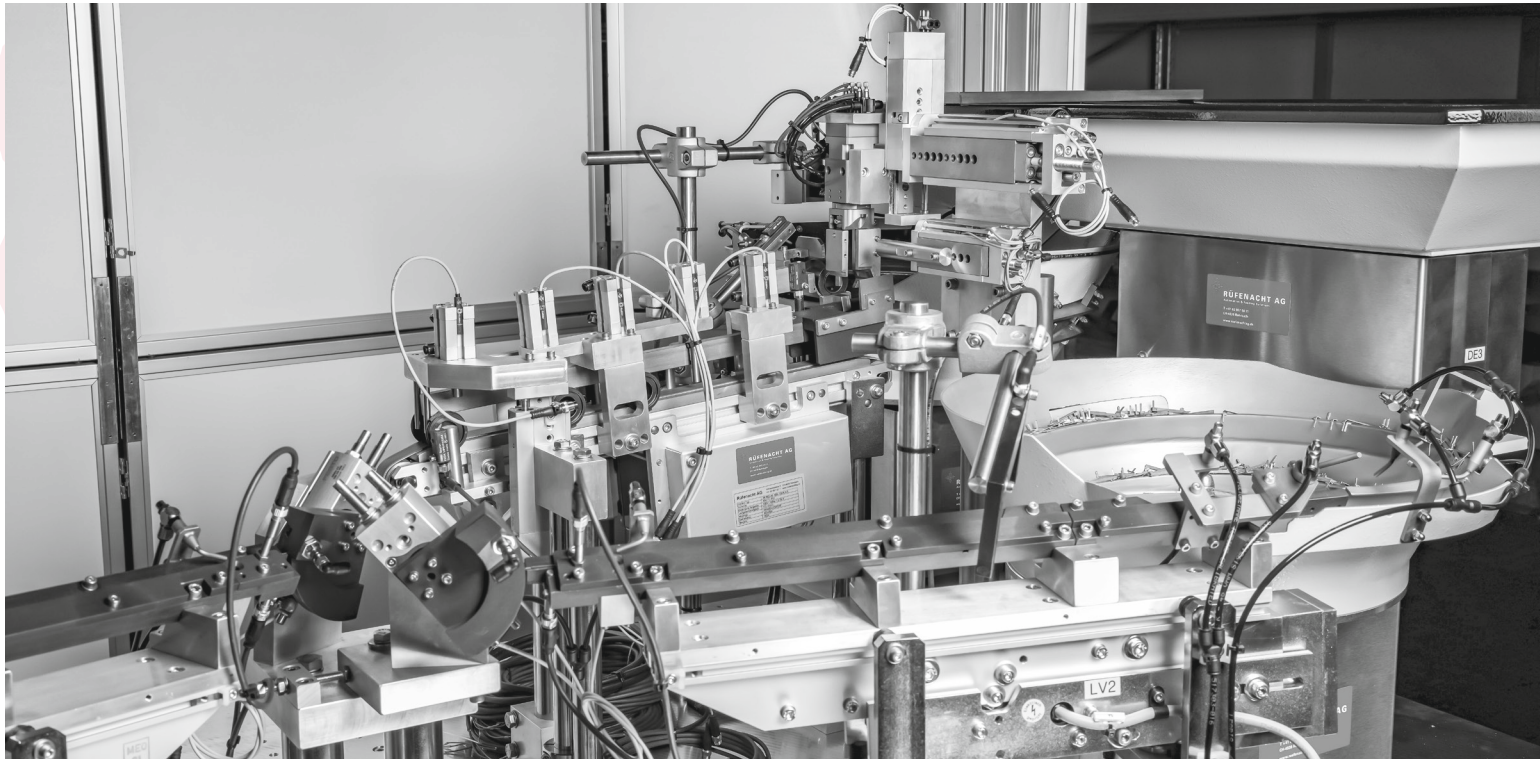

Das Team der Rüfenacht AG hat unsere Anforderungen effizient umgesetzt und ist flexibel auf Änderungen während des Projekts eingegangen.

*Stefan Dörig
Head of Product Development &
Technology, KUK Electronic AG*

Vielfalt vom Profi

Wir entwickeln, konstruieren und fabrizieren massgeschneiderte Zuführsysteme, Automationsanlagen und Sondermaschinen von herausragender Qualität und Verfügbarkeit für Systempartner sowie Endkunden weltweit.

- Automobilindustrie
- Pharma- und Medizinindustrie
- Maschinenindustrie
- Elektroindustrie
- Konsumgüterindustrie
- Bearbeitungsindustrie
- Verpackungsindustrie

Arbeitsprozesse automatisieren

- Bunkern & Dosieren
- Fördern
- Sortieren und ausrichten
- Vereinzeln
- Bereitstellen
- Laden & Entladen
- Handhaben
- Prüfen
- Qualitätskontrolle
- Montieren
- Beschriften
- Verpacken

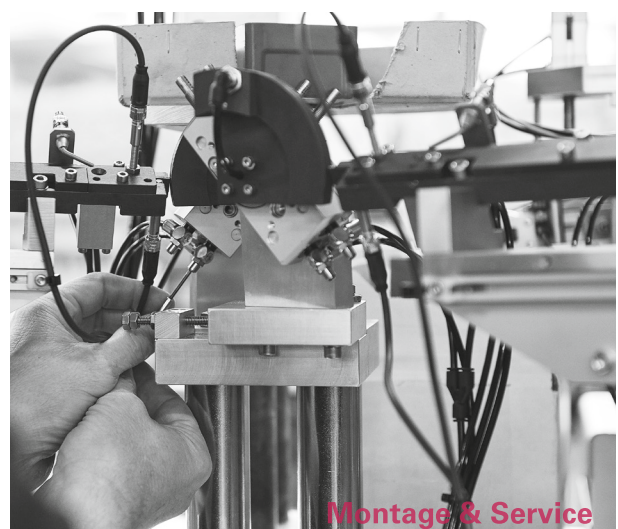

Wir finden für Ihr Anliegen die passende Lösung und bleiben dabei, bis alles funktioniert – auch wenn es kompliziert wird.

Rüfenacht AG – Von der Idee bis zur Integration



Innovation durch additive Fertigung

Hochkomplexe Kunststoffteile mit aufwendiger Geometrie und integrierten Funktionalitäten direkt aus der Maschine. Mithilfe der additiven Fertigung, also des 3D-Drucks, entstehen bei uns im dreidimensionalen Verfahren Schicht für Schicht Ihre beauftragten Bauteile.

Selektives Lasersintern (SLS)

Das Verfahren wird im Kunststoffbereich eingesetzt. SLS ist ein additives Fertigungsverfahren, bei dem mithilfe eines Hochleistungslasers feine Pulverpartikel Schicht für Schicht zu einem dreidimensionalen Modell verschmolzen werden. So entstehen hochwertige und voll belastbare Endprodukte in Spritzgussgüte, vom Prototyp bis zur Serienproduktion.

Wir benötigen nur die passenden CAD-Daten, die wir auf Wunsch auch gerne für Sie aufbereiten oder gemeinsam mit Ihnen entwickeln und optimieren.

Anwendungen

- Industrie
- Medizinaltechnik
- Luftfahrt
- Formen- und Werkzeugbau
- Architektur
- Prototyping
- Ersatzteile
- Modellbau

Unsere Leistungen

- Engineering
- Produktentwicklung
- Re-Engineering
- Rapid Manufacturing
- Serienproduktion
- Teilveredelung

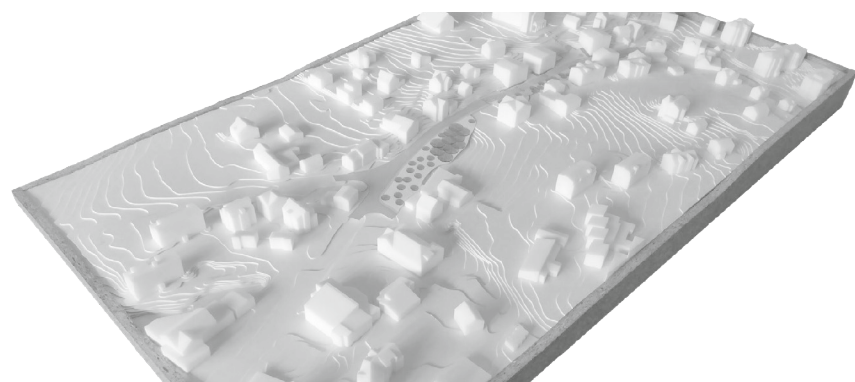

Beinahe grenzenlose
Möglichkeiten und
Einsparpotentiale mittels
3D-Druck.



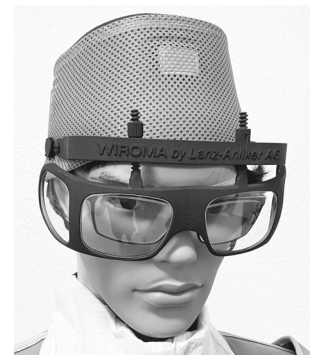
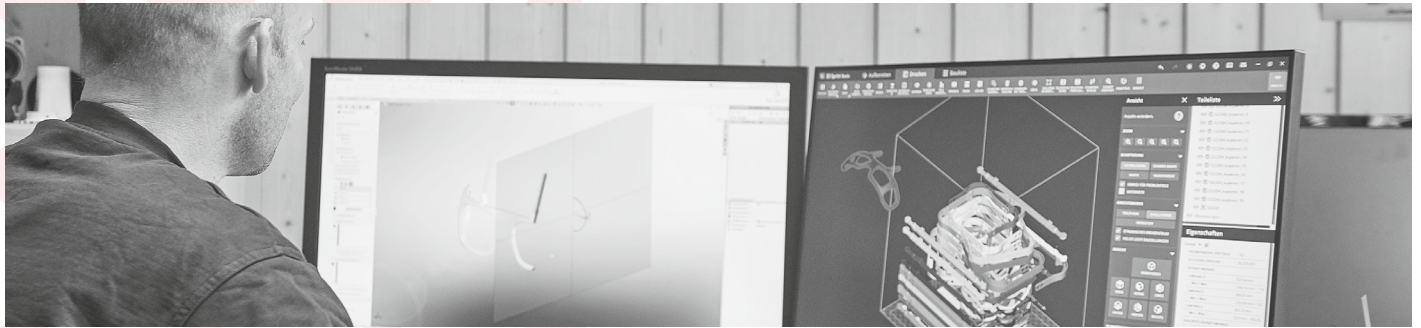

Mit einem erfahrenen, innovativen Partner wie der Rüfenacht AG entstand aus unserer Idee ein neues Produkt – unsere Schutz-Überbrille WIROMA by Lanz-Anliker AG, hergestellt im 3D-Druckverfahren. Zum Einsatz in Spitälern und Instituten zum Schutz vor Röntgenstrahlen.

*Peter Hirschi
CEO/Inhaber Lanz-Anliker AG, Rohrbach*

Starke Partnerschaften

An dieser Stelle ein herzliches Dankeschön an unsere Partner, die den Erfolg der Rufenacht AG mit Ihrer Leistung unterstützen. Wir freuen uns auf die weitere gute Zusammenarbeit.

Exklusiv.
ERP für Losgrösse 1+

**Visionen
verpflichten**

Ablaufprozesse effizient umsetzen – das sind die Anforderungen, die Rufenacht an ein innovatives ERP-System stellt. Deshalb vertraut der Auftragsfertiger seit vielen Jahren auf die moderne Software-Lösung **ams.erp!**

**ams**
Die ERP-Lösung

Prozesse verstehen. Transparenz gestalten.

www.ams-erp.ch



A. Lanz AG

CH-4950 Huttwil
Friedhofweg 40

Telefon 062 962 11 44
info@lanz-metallbau.ch

lanz-metallbau.ch

Metallbau
Stahlbau



GREUB SCHLOSSEREI AG

brückenstrasse 12
4950 huttwil
tel. 062 962 33 62
fax 062 962 33 74
info@greub-schlosserei.ch

www.greub-schlosserei.ch

IBOR

www.ibor.ch



CNC-FRÄSEN MIT BEGEISTERUNG

Dienstleistungen

CNC-Fräsen · Grossteilbearbeitung · Tieflochbohren · Baugruppen · Fertigungsberatung
Express · 3D-Messen · Lieferservice · CAD-Engineering

Mööslimatten 10 · CH-6218 Ettiswil · www.ibor.ch · info@ibor.ch · Tel. +41 41 984 00 80



RÜFENACHT AG

Automation & Feeding Solutions

Rüfenacht AG

Automation & Feeding Solutions

Allmendstrasse 6
CH-4938 Rohrbach

Telefon: +41 62 957 50 11
info@ruefenachtag.ch

www.ruefenachtag.ch